



САУНДБАР 2.1

с беспроводным сабвуфером



РУКОВОДСТВО ПОЛЬЗОВАТЕЛЯ
Саундбар 2.1 Триколор, TR-SB-01

Благодарим вас за приобретение **саундбара с беспроводным сабвуфером TR-SB-01**. Саундбар с беспроводным сабвуфером — отличное решение для улучшения аудиохарактеристик телевизора, а также воспроизведения звука от различных источников: проекторы, смартфоны, медиаплееры.

Подключение к источнику звука происходит с помощью технологии Bluetooth либо проводного соединения: оптического или линейного.

Пожалуйста, внимательно прочитайте данное руководство пользователя перед первым включением устройства.

СОДЕРЖАНИЕ

№	Пункт	Номер страницы
1	Комплект поставки.....	3
2	Описание разъемов и кнопок саундбара.....	3
3	Описание разъема, переключателя и индикатора сабвуфера.....	4
4	Описание пульта управления.....	4
5	Подготовка к работе.....	5
6	Описание режимов работы.....	6
7	Установка.....	7
8	Описание проводного подключения.....	8
9	Описание беспроводного подключения.....	8
10	Технические характеристики.....	9
11	Важные предупреждения.....	9
12	Безопасная утилизация.....	10
13	Действия при возможных неисправностях.....	10
14	Гарантийные обязательства.....	10

КОМПЛЕКТ ПОСТАВКИ

Саундбар.....	1 шт.
Беспроводной сабвуфер.....	1 шт.
Пульт управления.....	1 шт.
Адаптер питания саундбара.....	1 шт.
Адаптер питания сабвуфера.....	1 шт.
Оптический кабель.....	1 шт.
Кабель 3,5 мм / 2×RCA.....	1 шт.
Кабель 1×RCA / 1×RCA.....	1 шт.
Комплект крепления.....	1 шт.
Руководство пользователя.....	1 шт.

РАЗЪЕМЫ И КНОПКИ САУНДБАРА

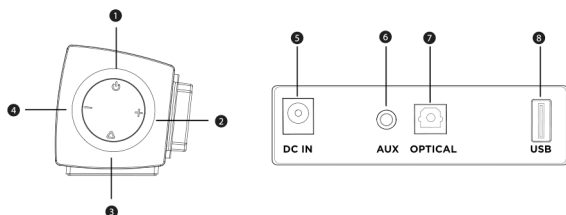

Разъем / кнопка

Описание

- 1 Кнопка включения / выключения питания и переключения режимов работы. Короткое нажатие — включение.
Длинное нажатие — выключение. Во включенном состоянии кратковременное нажатие кнопки приводит к переключению режимов работы в следующей последовательности — линейный вход / оптический вход / Bluetooth / USB.
- 2 Короткое нажатие — увеличение громкости на 1 единицу.
Длинное нажатие — переключение на следующий трек в режимах Bluetooth и USB.
- 3 Воспроизведение и пауза в режимах Bluetooth и USB.
- 4 Короткое нажатие — уменьшение громкости на 1 единицу.
Длинное нажатие — переключение на предыдущий трек в режимах Bluetooth и USB.
- 5 Разъем для подключения адаптера питания.
- 6 Линейный вход источника звука.
- 7 Оптический вход источника звука.
- 8 USB-порт.

РАЗЪЕМ, ПЕРЕКЛЮЧАТЕЛЬ И ИНДИКАТОР САБВУФЕРА

1. Переключатель включения / выключения питания сабвуфера.
2. Индикатор беспроводного подключения к саундбару.
3. Разъем для подключения адаптера питания.

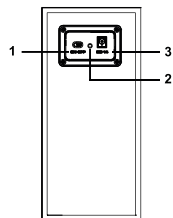

ПУЛЬТ УПРАВЛЕНИЯ

1. Установка батареек.

Установите две батарейки типа AAA в пульт управления, как показано на рисунке.

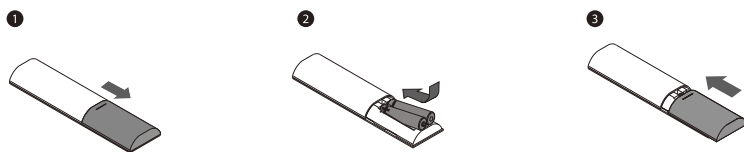

2. Наведение пульта управления.

Диапазон наведения пульта управления на лицевую панель саундбара составляет +/- 30° в вертикальной и горизонтальной плоскостях.

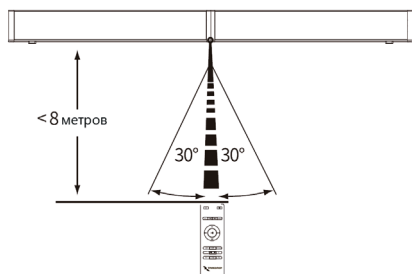

3. Использование пульта управления.

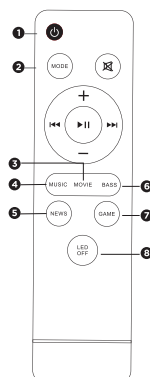

Кнопка	Название	Описание
1	Кнопка управления питанием	Кратковременно нажмите кнопку для включения саундбара. Повторное кратковременное нажатие приведет к отключению устройства.
2	Кнопка управления режимами подключения	Переключает режимы в следующей последовательности — линейный вход / оптический вход / Bluetooth / USB.
3	Режим «Кино»	Предустановленный режим звуковых настроек для просмотра кино.
4	Режим «Музыка»	Предустановленный режим звуковых настроек для прослушивания музыки.
5	Режим «Новости»	Предустановленный режим звуковых настроек для прослушивания новостей.
6	Режим «Бас»	Предустановленный режим звуковых настроек с усилением низких частот.
7	Режим «Игра»	Предустановленный режим звуковых настроек для игр.
8	Кнопка управления индикацией	Кратковременно нажмите кнопку для включения / отключения индикации.

ПОДГОТОВКА К РАБОТЕ

1. Соедините левую и правую части саундбара, как показано на рисунке ниже. Для этого совместите соответствующие пазы и отверстия обеих частей и поверните обе части относительно друг друга до упора.

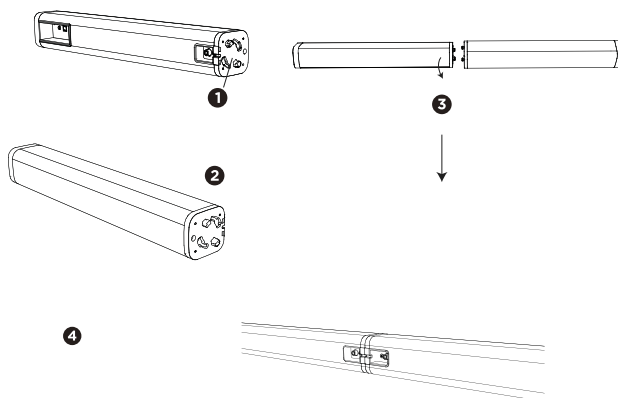

2. Подключите адаптер питания, входящий в комплект поставки, к разъему «DC IN» саундбара. Подключите адаптер питания к бытовой электросети.

3. Подключите адаптер питания, входящий в комплект поставки, к разъему «DC IN» сабвуфера. Подключите адаптер питания к бытовой электросети.

Внимание! Адаптеры питания, входящие в комплект, обладают одинаковыми параметрами и являются идентичными.

4. Переведите переключатель на задней стороне сабвуфера в положение «ON».

5. Включите саундбар, как показано на рисунке ниже.

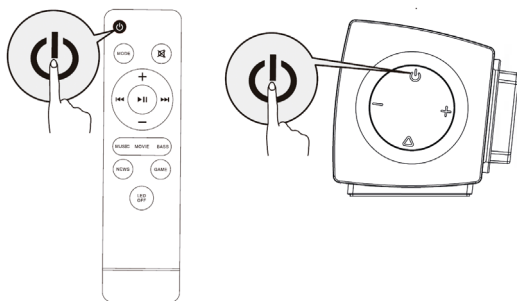

6. Подключение сабвуфера к саундбару происходит по беспроводной технологии автоматически, без участия пользователя. После установки соединения индикатор на задней панели сабвуфера загорится синим цветом.

РЕЖИМЫ РАБОТЫ

Индикация режимов работы отображается с правой стороны лицевой панели саундбара.

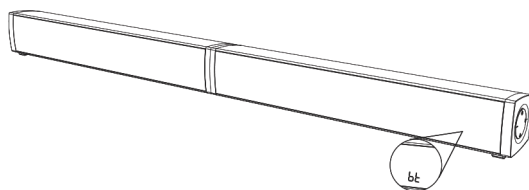

Индикация

Описание

bt

Режим Bluetooth.

AU

Режим подключения источника звука через линейный вход.

OP

Режим подключения источника звука через оптический вход.

U

Воспроизведение с USB-накопителей. Во время воспроизведения индикатор отображает текущее время воспроизведения. В режиме паузы отображается индикация «PAUS».

OS

Справа от индикации режимов работы отображается текущее состояние уровня громкости от 00 до 32.

УСТАНОВКА

1. Установка на горизонтальной поверхности.

Установите саундбар на твердую ровную поверхность.

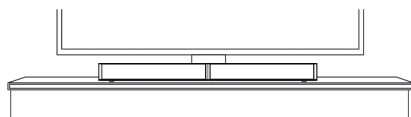

2. Крепление к стене.

Ориентируясь на схемы ниже, прикрепите саундбар к стене с помощью комплекта, входящего в набор.

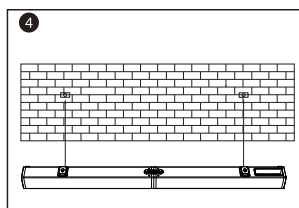
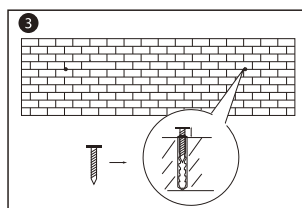
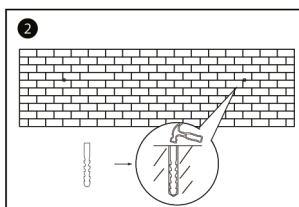
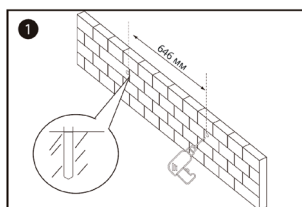

ПРОВОДНОЕ ПОДКЛЮЧЕНИЕ К ТЕЛЕВИЗОРУ И ДРУГИМ ИСТОЧНИКАМ ЗВУКА

Убедитесь, что телевизор или другой подключаемый источник звука обладает линейным или оптическим выходом. Подключите телевизор или источник звука к саундбару одним из двух способов, отображенных на рисунке ниже

Выберите режим, соответствующий типу подключения.

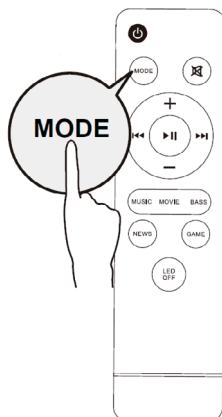
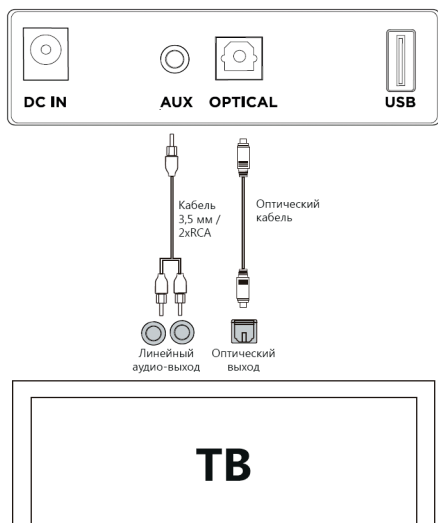

Регулировка уровня звука будет происходить отдельно на саундбаре и источнике звука. Рекомендуем полностью выключить звук на телевизоре или другом источнике звука и регулировать уровень громкости с помощью саундбара.

БЕСПРОВОДНОЕ BLUETOOTH-ПОДКЛЮЧЕНИЕ

С помощью кнопки «MODE» на пульте управления или кнопки включения / выключение питания на саундбаре переведите устройство в Bluetooth-режим. Индикация на лицевой поверхности саундбара начнет мигать. Включите Bluetooth-режим на смартфоне или планшете. Выберите в списке доступных устройств TR-SB-01. После успешного сопряжения саундбар издаст кратковременный звук. Если сопряжение не произошло, повторите процедуру еще раз.

ТЕХНИЧЕСКИЕ ХАРАКТЕРИСТИКИ

Параметры	Значение
Беспроводная технология	Bluetooth
Версия Bluetooth	5.0
Максимальное расстояние действия Bluetooth-сигнала, м	10
Режимы работы	Bluetooth, оптический вход, линейный вход, USB
Профили работы	A2DP, AVRCP
Поддерживаемые форматы при воспроизведении с USB-накопителя	MP3 / WAV
Тип подключения саундбара к сабвуферу	Беспроводное Bluetooth-подключение
Температура хранения, °C	От -15 до +50
Температура эксплуатации, °C	От +5 до +45
Степень защиты	IP40

Параметры	Саундбар	Сабвуфер
Рабочий диапазон, Гц	120–20000	20–120
Количество каналов, шт.	2	1
Количество динамиков, шт.	4	1
Выходная мощность, Вт	40	40
Параметры питания	18 В / 2,33 А	18 В / 2,33 А
Размеры, мм	940 × 58 × 62	120 × 398 × 221

Внимание!

Устройство должно применяться в соответствии с действующим законодательством.

Производитель оставляет за собой право вносить конструктивные изменения, не влияющие на основные технические характеристики.

Убедитесь, что напряжение, указанное на адаптерах питания, соответствует напряжению вашей сети электропитания. Если вы не знаете стандарт электропитания, применяемый в вашем доме, обратитесь в местную энергосбытовую компанию. Адаптеры питания должны быть сухими, без механических повреждений самого адаптера, кабеля и соединительного разъема.

Запрещается использовать адаптеры питания, входящие в комплект поставки, для работы других устройств.

Запрещается оставлять адаптеры питания в сети без подключения к устройству.

Запрещается оставлять работающее устройство без присмотра.

Запрещается вскрывать корпус устройства или адаптеров питания во избежание поражения электрическим током.

Рекомендуется обесточивать устройство (отключать адаптеры от сети электропитания), если оно не эксплуатируется в течение длительного времени.

Не эксплуатируйте неисправное устройство: это может быть опасно.

В случае неисправности обратитесь по месту покупки устройства.

Действуйте в соответствии с рекомендациями специалистов

БЕЗОПАСНАЯ УТИЛИЗАЦИЯ

Ознакомьтесь с местной системой раздельного сбора электрических и электронных товаров. Соблюдайте местные правила. Утилизируйте оборудование отдельно от бытовых отходов. Правильная утилизация вашего товара позволит предотвратить возможные отрицательные последствия для окружающей среды и человеческого здоровья.

ДЕЙСТВИЯ ПРИ ВОЗМОЖНЫХ НЕИСПРАВНОСТЯХ

Неисправность

Действие

Нет Bluetooth-подключения между саундбаром и источником звука.

1. Включите и выключите питание саундбара.
2. Удалите из списка Bluetooth-устройств на сопрягаемом источнике звука устройство TR-SB-01.
3. Обновите список Bluetooth-устройств на сопрягаемом источнике звука.
4. Выберите из списка доступных Bluetooth-устройств устройство TR-SB-01 и подключитесь к нему.

Нет соединения между саундбаром и сабвуфером.

Выключите и включите питание на саундбаре и на сабвуфере. Уменьшите расстояние между саундбаром и сабвуфером. Убедитесь в отсутствии преград между саундбаром и сабвуфером.

ГАРАНТИЙНЫЕ ОБЯЗАТЕЛЬСТВА

Гарантийный срок, установленный предприятием-изготовителем, — двенадцать месяцев со дня покупки. Данными гарантийными обязательствами предприятие-изготовитель подтверждает отсутствие каких-либо дефектов в купленном изделии и обязуется обеспечить бесплатный ремонт или замену вышедших из строя элементов в течение всего гарантийного срока, который продлевается на время нахождения изделия в ремонте. Предприятие-изготовитель оставляет за собой право отказа от бесплатного гарантийного ремонта в случае несоблюдения изложенных ниже условий гарантии.

Все условия гарантии действуют в рамках закона «О защите прав потребителей» и регулируются законодательством Российской Федерации.

Изделие снимается с гарантии в случае нарушения правил эксплуатации, изложенных в настоящем руководстве, а также если оно имеет следы постороннего вмешательства, попыток самостоятельного ремонта, изменения конструкции или внутренних схем.

Установленный срок службы — 5 лет. По истечении срока службы исправное устройство не представляет опасности для жизни, здоровья и имущества потребителя.

Возможно дальнейшее использование исправного устройства по его прямому назначению.

Товар соответствует требованиям технического регламента Таможенного союза ТР ТС 004/2011 «О безопасности низковольтного оборудования», ТР ТС 020/2011 «Электромагнитная совместимость технических средств» и ТР ЕАЭС 037/2016 «Об ограничении применения опасных веществ в изделиях электротехники и радиоэлектроники».

Месяц и год изготовления указаны на упаковке.

Наименование	Саундбар 2.1 Триколор, TR-SB-01
Страна происхождения	Китай
Изготовитель	Шеньчжень Алинк Креатив Технолоджи Ко., Лтд / Shenzhen Alink Creative Technology Co., Ltd
Адрес изготовителя	№ 17 билдинг, КсинКиао №3 Индастриал Парк, ШаДжинг, БаоАн, Шеньчжень, Китай / No 17 building, XinQiao No 3 Industrial Park, ShaJing, BaoAn, Shenzhen, China.
Импортер	ООО «Спутник Логистик»
Адрес импортера	197374, Россия, Санкт-Петербург, ул. Оптиков, д. 4, корпус 2, лит. А, офис 210. Тел.: +7 (812) 332-23-24*. * Оплата междугородного звонка осуществляется покупателем по тарифам операторов междугородней связи.



